



POMPA DI CALORE ARIA/ACQUA MONOBLOCCO

ARIANEXT LITE M LINK R32

Pompa di calore monoblocco inverter con gas ecologico R32. Per riscaldamento e raffrescamento.



CLASSE DI EFFICIENZA ENERGETICA



> PERFORMANCE ELEVATE

- Altissima efficienza, anche in climi rigidi
- Massima silenziosità, fino a 53 dB(A)
- Range di potenza da 1,7 a 17,7 kW
- Resistenza elettrica integrativa disponibile come accessorio

> SEMPLICITÀ INSTALLATIVA

- Soluzione Plug & Play
- Scatola elettrica Light Box installabile esternamente (grado di protezione IPX5)
- Puffer CKZ HH 30 o 50 l (optional) installabile sotto l'unità esterna

> CONNETTIVITÀ SMART

- Wi-Fi integrato
- Interfaccia di sistema Expert HD di serie
- Controllo a distanza tramite App ChaffoLink
- Servizio di teleassistenza disponibile come optional
- Controllo vocale tramite Amazon Alexa e Google Assistant

Larghezza
37,6 cm

Profondità
6,1 cm

Tecnologia
INVERTER

DATI TECNICI

MODELLO		35 M LINK R32	50 M LINK R32	80 M LINK R32 80 M-T LINK R32	120 M LINK R32 120 M-T LINK R32	150 M LINK R32 150 M-T LINK R32
Performance in riscaldamento*						
Potenza termica nominale (Ta +7°C, Tw 35°C)	kW	3,5	5	8	12	15
COP nom (Ta +7°C, Tw 35°C)		5,1	5	4,8	4,9	4,7
Potenza termica utile a pieno regime(Pn**) (Ta +7°C, Tw 35°C)	kW	5,9	6,7	8,7	12	15
COP a Pn**(Ta +7°C, Tw 35°C)		4,6	4,5	4,6	4,8	4,7
Potenza termica (Ta -7°C, Tw 35°C)	kW	3,5	5,0	7,4	9,5	11,0
COP nom (Ta -7°C, Tw 35°C)		3,1	2,9	3,0	3,2	3,1
Performance in raffreddamento**						
Potenza termica (Ta 35°C, Tw 18°C)	kW	4,1	4,6	7	10,7	12,5
EER nom (Ta 35°C, Tw 18°C)		5,3	4,6	4,7	5,1	4,7
Potenza termica (Ta 35°C, Tw 7°C)	kW	3,5	5	7	9,1	11
EER (Ta 35°C, Tw 7°C)		3,4	2,9	3,1	3,2	2,9
Dati ERP						
Classe energetica in riscaldamento 35°C /55 °C		A+++/A++	A+++/A++	A+++/A++	A+++/A++	A+++/A+++

Codici						
Monofase		3302018	3302019	3302020	3302022	3302024
Trifase		-	-	3302021	3302023	3302025

*Dati calcolati secondo UNI EN 14511

**Dati richiesti per domanda di accesso agli incentivi fiscali (Ecobonus 65% e Superbonus 110% rif. D.M 6 Agosto 2020 - Decreto requisiti tecnici; Conto Termico rif. D.M 16.02.2016)



Connettività tramite
App ChaffoLink

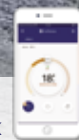



UNITÀ ESTERNA

ARIANEXT M EXT R32

L'unità esterna Arianext M Ext R32 è dotata di motore brushless per la massima silenziosità di lavoro e di compressore twin rotary che assicura un funzionamento silenzioso ed efficiente anche ai carichi parziali ed in climi rigidi. Controllo Inverter per adattare in ogni istante la potenza erogata a quella richiesta dall'impianto, minimizzando i cicli on/off e collegamenti acqua da 1".



DIMENSIONI

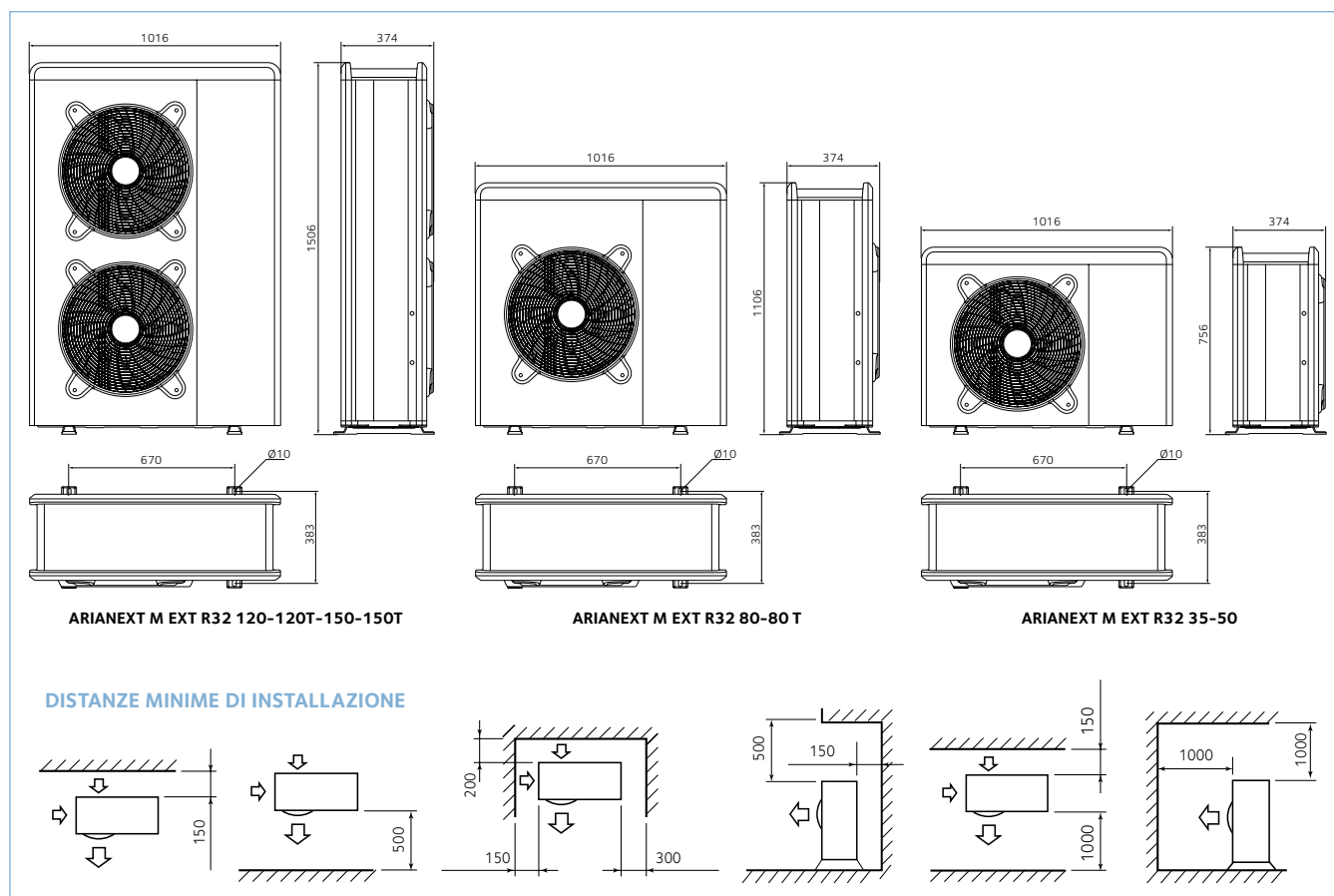

NOTA: Vendibile esclusivamente all'interno di uno dei pacchetti ARIANEXT M LINK R32

CARATTERISTICHE TECNICHE

ARIANEXT		35 M EXT	50 M EXT	80 M EXT	80 M-T EXT	120 M EXT	120 M-T EXT	150 M EXT	150 M-T EXT
RISCALDAMENTO (performance in pompa di calore)									
T mandata min/max	°C	-20/35							
T aria min/max	°C	20/60							
T aria +7°C, T acqua 35/30°C									
Potenza termica	kW	Min / Nom / Max	Min / Nom / Max	Min / Nom / Max	Min / Nom / Max	Min / Nom / Max	Min / Nom / Max	Min / Nom / Max	Min / Nom / Max
Potenza assorbita nom	kW	1,68/3,50/6,35	1,68/5,00/7,57	2,74/8,00/11,74	2,74/8,00/11,74	4,08/12,00/14,37	4,08/12,00/14,37	4,08/15,00/17,65	4,08/15,00/17,65
COP nom		5,10	5,00	4,80	4,80	4,90	4,90	4,70	4,70
T aria -7°C, T acqua 35/30°C									
Potenza termica	kW	1,04/3,51/4,52	1,04/5,00/5,20	1,79/7,41/8,45	1,79/7,41/8,45	2,99/9,51/11,47	2,99/9,51/11,47	2,99/11,00/13,79	2,99/11,00/13,79
Potenza assorbita nom	kW	1,13	1,72	2,47	2,47	2,97	2,97	3,55	3,55
COP nom		3,1	2,90	3,00	3,00	3,20	3,20	3,10	3,10
T aria +7°C, T acqua 45/40°C									
Potenza termica	kW	1,60/3,00/6,04	1,60/4,05/7,19	2,61/6,00/11,50	2,61/6,00/11,50	4,02/8,20/13,65	4,02/8,20/13,65	3,88/9,90/16,77	3,88/9,90/16,77
Potenza assorbita nom	kW	0,8	1,11	1,62	1,62	2,00	2,00	2,48	2,48
COP nom		3,74	3,65	3,70	3,70	4,10	4,10	4,00	4,00
RAFFRESCAMENTO (performance in pompa di calore)									
T mandata min/max	°C	10/43							
T aria min/max	°C	5/23							
T aria 35°C, T acqua 7/12°C									
Potenza termica	kW	1,65/3,50/3,81	1,67/5,00/5,40	2,65/7,00/8,50	2,65/7,00/8,50	3,70/9,05/10,30	3,70/9,05/10,30	3,70/11,00/11,88	3,70/11,00/11,88
Potenza assorbita nom	kW	1,03	1,75	2,26	2,26	2,87	2,87	3,75	3,75
EER nom		3,40	2,85	3,10	3,10	3,15	3,15	2,93	2,93
T aria 35°C, T acqua 18/23°C									
Potenza termica	kW	2,39/4,08/6,59	2,38/4,63/8,56	3,45/7,00/12,65	3,45/7,00/12,65	4,78/10,74/13,30	4,78/10,74/13,30	4,78/12,50/17,20	4,78/12,50/17,20
Potenza assorbita nom	kW	0,77	1,02	1,49	1,49	2,11	2,11	2,66	2,66
EER nom		5,29	4,56	4,70	4,70	5,08	5,08	4,70	4,70
DATI ErP (clima medio, bassa temperatura di mandata)									
Potenza sonora unità esterna	dB(A)	53	55	57	57	58	58	58	58
Energia assorbita annua	kWh/anno	2790	3360	4405	4405	5335	5335	6217	6217
Rendimento stagionale	%	134	136	140	140	143	143	151	151
UNITÀ ESTERNA ARIANEXT									
Peso	kg	66	66	91	104	124	131	124	131
Tipo refrigerante		R32							
Carica refrigerante	g	1000	1000	1400	1400	2100	2100	2100	2100
GWP		675							
CO ₂ equivalenti	t	0,68	0,68	0,95	0,95	1,42	1,42	1,42	1,42
Connessione tubi ingresso - uscita	Pollici	1" M							
Tensione/fasi/frequenza	v/ph/Hz	230-1-50	230-1-50	230-1-50	400-3-50	230-1-50	400-3-50	230-1-50	400-3-50
Potenza massima assorbita*	kW	2,54	3,06	4,53	4,98	5,15	5,00	6,18	6,18
Tipo compressore		DC TWIN-ROTARY							
Grado di protezione elettrica		IP24							
Minimo contenuto d'acqua nel primario dell'impianto		17,50	25,00	40,00	40,00	60,00	60,00	75,00	75,00
Codice		3630234	3630235	3630236	3630237	3630238	3630239	3630240	3630241

Dati tecnici secondo norma EN 14511

*In relazione alle effettive condizioni di funzionamento del prodotto, dipendenti dalla temperatura di mandata e dalla temperatura esterna, gli assorbimenti elettrici massimi potrebbero essere superiori, fino ad un 20%, rispetto a quelli dichiarati.

Limiti di funzionamento in raffreddamento*

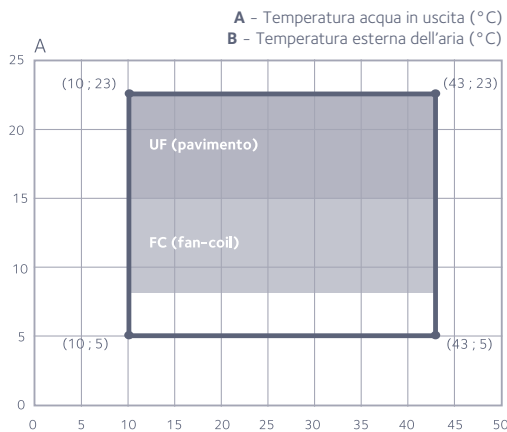

*Possibilità di compensazione relativa alla temperatura di mandata fino a -10°C rispetto alle aree grigie del grafico, con limite inferiore assoluto di 5°C.

Limiti di funzionamento in riscaldamento

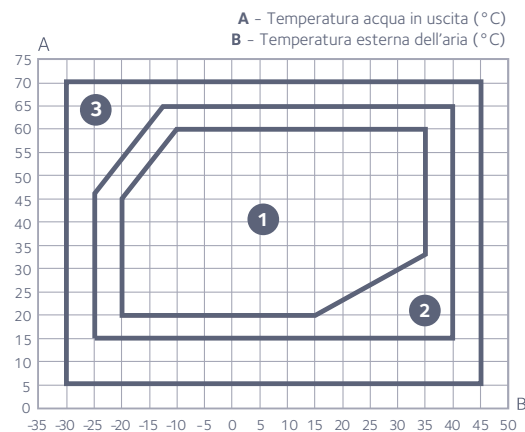

- 1 Funzionamento senza restrizioni
- 2 Funzionamento unità esterna con possibili riduzioni di capacità
- 3 Funzionamento con resistenza elettrica di back-up necessaria



UNITÀ INTERNA

ARIANEXT MLB M R32

Scatola elettrica Light Box contenente la morsettiera dei collegamenti elettrici e la scheda elettronica di gestione. Installabile anche esternamente grazie al grado di protezione elettrica IPX5.

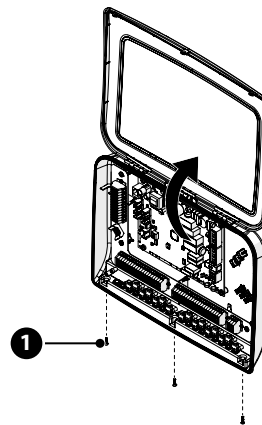
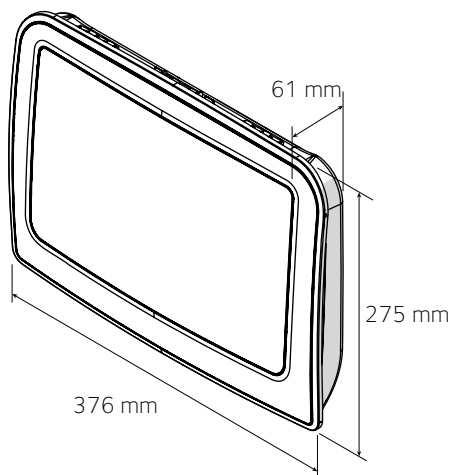

- M1** Morsettiera segnale verticale
- M2** Morsettiera segnale sinistra
- M3** Morsettiera 230V
- AL** Morsettiera Alimentazione
- 1** Collegamenti segnale (morsettiera verticale)
- 2** Collegamenti segnale (morsettiera sinistra)
- 3** Collegamenti 230V
- 4** Collegamenti alimentazione

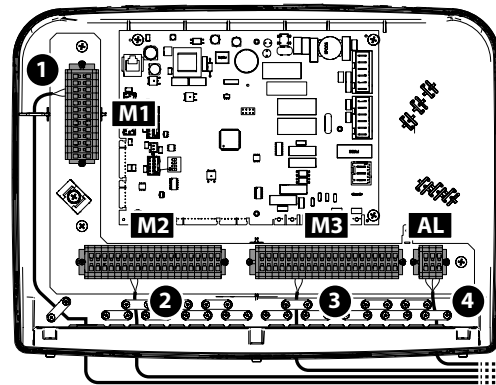







CARATTERISTICHE TECNICHE

ARIANEXT MLB M		35 M LINK R32	50 M LINK R32	80 M LINK R32 80 M-T LINK R32	120 M LINK R32 120 M-T LINK R32	150 M LINK R32 150 M-T LINK R32
Tensione/frequenza (monofase)	v/ph/Hz	230-1-50				
Tensione/frequenza (trifase)	v/ph/Hz	-		400-3-50		
Potenza sonora unità interna	dB(A)	-				
Peso a vuoto	kg	2,5				
Potenza elettrica resistenze	kW	-				
Potenza massima assorbita	kW	0,15				
Minimo contenuto d'acqua nel primario	l	17,5	25	40	60	75



BOLLITORI E PUFFER PER POMPE DI CALORE

ARIANEXT LITE M LINK R32











		CODICE
	CD1 200 - 450 HHP Bollitore monoserpentino ad elevata superficie di scambio termico per pompe di calore. Anodo attivo e in magnesio di serie. Dotato di ricircolo e flangia di ispezione. Resistenza elettrica e sonda disponibile come accessorio.	200 HHP
		3060704
		300 HHP
		3060705
		450 HHP
3060706		
	CKZ HH Accumulo inerziale installabile sotto l'unità esterna, adatto alle applicazioni sia riscaldamento che raffrescamento. Vaso d'espansione optional coibentato da 10 l installabile all'interno. Resistenza optional da 2kW per integrazione al riscaldamento.	CKZ 30 HH
		3060531
		CKZ 50 HH
3060532		
	CKZ H Accumulo inerziale e separatore idraulico 2/4 attacchi installabile a muro (kit incluso) o a pavimento.	CKZ 25 H
		3060712
		CKZ 50 H
3060713		
	CKZ 80 - 200 H Accumulo inerziale e separatore idraulico 2/4 attacchi per impianti caldo/freddo con pompe di calore.	80 H
		3060863
		100 H
		3060864
		200 H
3060865		
	CD1 300/100 H Bollitore monoserpentino 300 l con Puffer 2/4 attacchi da 100 l integrato.	3060703
	CD2 HHP Bollitore doppio serpentino. Anodo attivo e in magnesio di serie. Serpentino superiori di grandi dimensioni e serpentino addizionale inferiore. Dotato di ricircolo e flangia di ispezione. Resistenza elettrica e sonda disponibile come accessorio.	300 HHP
		3060707
		450 HHP
		3060862



ACCESSORI DI INSTALLAZIONE

ARIANEXT LITE M LINK R32











NEW

Accessori unità Light Box		CODICE
	ELECTRIC BACK-UP HEATER Resistenza 2+2+2 kW per integrazione/back-up su impianti con Light Box; Il kit è composto da resistenza e Back-up interface per collegamento ad Energy Manager.	3319673
	LWT PROBE KIT Sonda di temperatura con pozzetto e cablaggi per collegamento ad Energy Manager.	3319674
Accessori unità esterna		CODICE
	KIT EXOGEL Kit di protezione antigelo passivo (senza energia elettrica). Permette il progressivo scarico del circuito, quando la temperatura dell'impianto scende ad 1°C. La valvola si richiude quando la temperatura sale oltre i 4°C. Composto da Niplo maschio / Maschio filettato da 3/4 e corpo in ottone 4 vie con portagomma e rubinetto a sfera con inserto a cacciavite. 2 tappi a liquido di apertura.	3318771
	STAFFE PER MONTAGGIO A PARETE (unità esterna) Barra a muro in alluminio con aggancio frontale e livella brevettata. Carico 200 Kg. Lamiera in acciaio elettrozincato (montante estruso in lega di alluminio).	3078101
	ANTIVIBRANTI PER MONTAGGIO A PARETE (4 pezzi) 4 piedini regolabili copolimeri (polipropilene-gomma) brevettati per isolamento vibrazioni	3078102
	PIEDINI ANTIVIBRANTI (2 pezzi) Piedi modellati usando gomma riciclata, fresata, sezionata e gradata, con adesivo di alta qualità. Guida in acciaio galvanizzato (21x41 mm)	3078097
	RESISTENZA ANTIGELO UNITÀ EXT Resistenza adesiva da applicare sul fondo dell'unità esterna per prevenire la formazione di ghiaccio. Compatibile con unità monofase e trifase. Assorbimento 100 W	3319087
	VASCHETTA RACCOGLICONDENSA UNITÀ EXT Si installa sotto l'unità esterna per raccogliere la condensa e convogliarla verso un unico scarico	3024383
Accessori per impianti multizona caldo/freddo		CODICE
	MGM II CALDO/FREDDO Modulo di gestione impianti caldo e freddo - Collettore idraulico isolato - Due circolatori modulanti in continuo - Scheda di gestione impianto - Una valvola miscelatrice motorizzata - Rubinetti d'intercettazione lato caldaia e impianto da 1" Coibentazione di tutti i componenti idraulici	3319114
	KIT 2 ZONE CALDO/FREDDO Valvola miscelatrice + coibentazione - 2 pompe + coibentazione - Scatola elettronica di gestione del sistema di riscaldamento multi-zona - 2 sonde di temperatura	3319096
	VALVOLA MISCELATRICE CON ISOLAMENTO	3319077
	POMPA DI ZONA CON ISOLAMENTO	3319078
	KIT ZONE MANAGER CALDO/FREDDO Scatola elettronica di gestione del sistema di riscaldamento multi-zona - gestione di circolatori (fino a 3) e miscelatrici (nr.2) alim. 220V - sonde a contatto NON incluse	3319079
	SONDA A CONTATTO	3024175



ACCESSORI DI INSTALLAZIONE

ARIANEXT LITE M LINK R32

Altri accessori pompe di calore		CODICE
	<p>TUBI FLESSIBILI 1M - M Tubi flessibili isolati per la connessione tra unità interna ed unità esterna. Un tubo semplice e un tubo dotato di cavo per la connessione bus. Lunghezza 1 metro, connessioni 1" femmina più un nipplo (1"Mx1"M) per collegamento a unità esterna.</p>	3078151
	<p>TUBI FLESSIBILI 3M - M Tubi flessibili isolati per la connessione tra unità interna ed unità esterna. Un tubo semplice e un tubo dotato di cavo per la connessione bus. Lunghezza 10 metri, connessioni 1" femmina più un nipplo (1"Mx1"M) per collegamento a unità esterna.</p>	3078152
	<p>TUBI FLESSIBILI 10M - M Tubi flessibili isolati per la connessione tra unità interna ed unità esterna. Un tubo semplice e un tubo dotato di cavo per la connessione bus. Lunghezza 3 metri, connessioni 1" femmina più un nipplo (1"Mx1"M) per collegamento a unità esterna.</p>	3078153
	<p>VASO ESPANSIONE 18 L Vaso di espansione da 18l non coibentato per ACS</p>	3024318
 RACCOMANDATO	<p>GRUPPO DI SICUREZZA IDRAULICO 3/4"</p>	877085
	<p>SIFONE 1" Sifone da 1" per gruppo di sicurezza idraulico</p>	877086
	<p>KIT VALVOLE E FILTRO Composto da tre rubinetti a sfera e un filtro ad Y.</p>	3083059
 RACCOMANDATO	<p>KIT BY-PASS DIFFERENZIALE REGOLABILE Kit con valvola bypass differenziale e possibilità di regolazione</p>	3319002
	<p>KIT SONDA BOLLITORE UNIVERSAL Sonda di temperatura per bollitore</p>	3318962
	<p>VALVOLA A 3 VIE PER ACS O COOLING Valvola a 3 vie coibentata</p>	3078156
	<p>UMIDOSTATO DI SICUREZZA</p>	3318925